

Roger™ BaseStation

Quick setup guide

Schnellstartanleitung

Guide d'installation rapide



roger



PHONAK

Components
Komponenten
Composants



Roger BaseStation

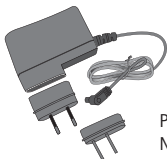

Power supply
Netzgerät
Alimentation



Standalone feet
Aufklebefüße
Pieds autocollants

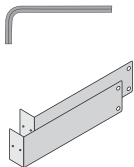

19" rack support, screws, washers
and key
19" Rack-Halterung, Schrauben,
Scheiben und Schlüssel
Support, vises, rondelles et clé
pour rack 19"

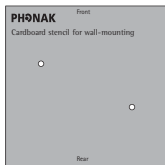

Wall mount stencil, screws
and key
Schablone, Schrauben
und Schlüssel
für Wandmontage
Chablon, vises et clé pour
montage mural

Front view
Frontansicht
Face avant

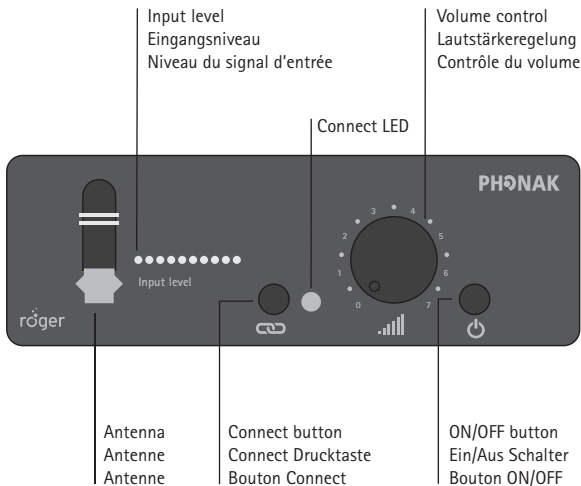

Rear view
Rückseite
Face arrière

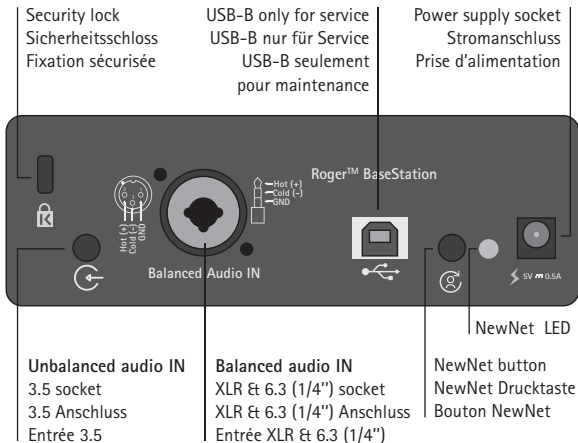

- Remark: for unbalanced input, both mono and stereo plugs are possible. For stereo plugs, only the left signal will be transmitted.
- Bemerkung: Für dem unsymmetrischen Eingang sind beide Mono- und Stereostecker möglich. Beim Stereo Stecker, wird nur das linke Signal übermittelt.
- Remarque: pour l'entrée balancée, les deux prises mono et stéréo sont possibles. Avec une prise stéréo, seul le signal gauche sera transmis.

Range Reichweite Portée

- The Roger BaseStation is ideally placed in the center of the area you would like to cover. Walls, metallic elements and human bodies are obstacles, which might reduce the transmission range.
- Platzieren Sie die Roger BaseStation idealerweise in der Mitte des abzudeckenden Bereichs. Wände, metallische Elemente sowie Personen sind Objekte, welche die Übertragungreichweite reduzieren können.
- Idéalement la Roger BaseStation est placée au milieu de la zone à couvrir. Les murs, les éléments métalliques ainsi que les corps humains sont des obstacles qui pourraient induire une réduction de la portée.

Warning – Wichtig – Mise en garde

- Do not turn, unscrew or replace the antenna.
- Bitte die Antenne weder drehen, abschrauben noch ersetzen.
- Ne pas tourner, dévisser ou remplacer l'antenne.

Setting up Roger BaseStation

Anschliessen der Roger BaseStation

Mise en place de la Roger BaseStation

1. Plug in the power supply.
 2. Connect audio source (unbalanced or balanced).
If both audio sources are connected, only the unbalanced signal will be transmitted.
 3. Power Roger BaseStation on.
-
1. Schliessen Sie den Stecker an.
 2. Anschluss der Audioquellen (unsymmetrisch oder symmetrisch).
Wenn beide Audioquellen angeschlossen sind, wird nur das Signal auf unsymmetrisch übertragen.
 3. Einschalten der Roger BaseStation.
-
1. Brancher l'alimentation.
 2. Connecter la source audio (entrée balancée ou non-balancée).
Si les deux sources audio sont connectées, seul le signal non-balancé sera transmis.
 3. Enclencher la Roger BaseStation.

Choice of balanced input connection
Wahl der symmetrischen Signalübertragung
Entrées balancées disponibles

XLR

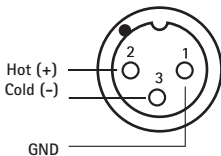

Jack 6.3 (1/4")

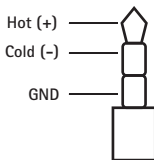

Connecting Roger Earpiece to your Roger BaseStation
Verbindung des Roger Earpiece mit Ihrer Roger BaseStation
Connecter une Roger Earpiece à votre Roger BaseStation

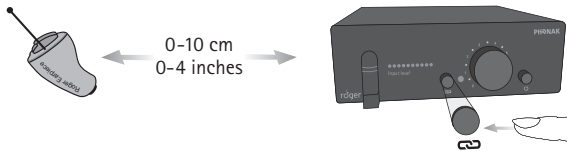

- Only one Roger Earpiece can be connected at a time.
Keep any other Roger unit out of range during this process.
- Nur ein Roger Earpiece kann auf einmal verbunden werden.
Während dieses Prozesses sollten alle weiteren Roger Einheiten ausser Reichweite sein.
- Seulement une Roger Earpiece peut être connectée à la fois.
Eloigner tout autre appareil Roger durant ce processus.

Input signal monitoring
Messung des Eingangssignal
Mesure du signal d'entrée

Too weak / zu schwach / Trop faible

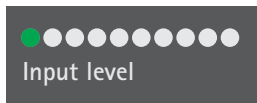

Adequate / Passend / Adéquat

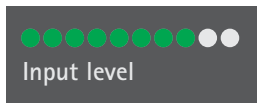

Too strong / zu stark / Trop fort

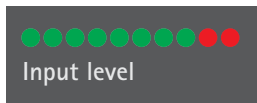

Adjusting the volume of the Roger Earpiece
Lautstärkeregelung des Roger Earpiece
Ajuster le volume des Roger Earpiece

- The change of volume effects all connected Roger Earpieces in range.
- Die Lautstärkeregelung betrifft alle verbundenen Roger Earpieces in Reichweite.
- Le contrôle du volume agit sur toutes les Roger Earpiece à portée.



How to reset the network
Zurücksetzen des Netzwerkes
Comment réinitialiser le réseau

- To reset the network and disconnect all Roger Earpiece or all Roger Touchscreen Mic previously connected, keep pressing the NewNet button for 7 seconds.
- Um das Netzwerk und die bestehenden Verbindungen zu allen Roger Earpieces und weiteren Roger Touchscreen Mics zurückzusetzen, pressen Sie 7 Sekunden lang die NewNet Drucktaste.
- Pour réinitialiser le réseau et déconnecter toutes les Roger Earpiece et tous les Roger Touchscreen Mic, appuyer sur le bouton NewNet pendant 7 secondes.



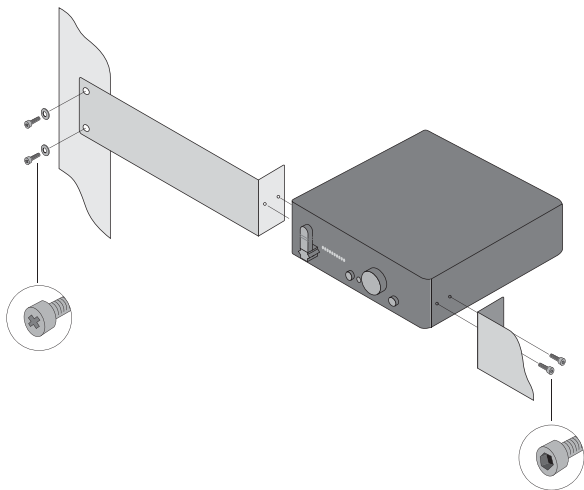



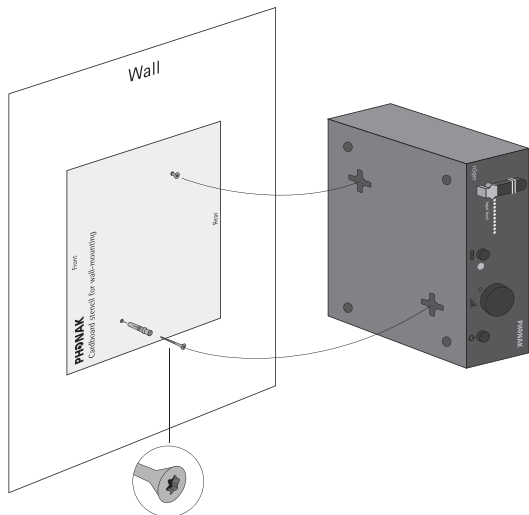

Mounting Roger BaseStation in a 19" rack
Montage der Roger BaseStation in ein 19" Rack
Monter la Roger BaseStation dans un rack 19"



Mounting Roger BaseStation at wall
Wandmontage der Roger BaseStation
Fixer la Roger BaseStation au mur



Indicator light (LED status)
 Optische Anzeige (LED-Status)
 Témoins lumineux (LED status)

LED	Status	Means
Power		Off / Aus / Eteint
		On / Ein / Enclenché
Connect	 2s	Roger Earpiece connected Roger Earpiece verbunden Roger Earpiece connectée
	 1s  1s	No Roger Earpiece in range Keine Roger Earpiece in Reichweite Pas de Roger Earpiece à portée
	 1s  1s  1s	Not a compatible receiver Empfänger nicht kompatibel Le récepteur n'est pas compatible
Newnet	 2s	Network resetted Neues Netzwerk erstellt Le réseau a été réinitialisé



- The Roger BaseStation User Guide on-line provides more detailed usage information.
- Weitere Informationen finden Sie im online abrufbaren «Roger BaseStation User Guide».
- Le mode d'emploi Roger BaseStation en ligne vous apportera des informations détaillées.

Manufacturer:

Phonak Communications AG
Laenggasse 17
CH-3280 Murten
Switzerland

www.phonak-communications.com

